

Leaseir MHR

LASER A DIODO AD ALTA POTENZA

Leaseir

Mode	Frequency	Energy
Auto	1 Hz	40 J/cm ²
SP	2 Hz	38
30 ms	3 Hz	36
100 ms	4 Hz	34
400 ms	5 Hz	32
		30
		28
		26
		24
		22
		18
		16
		14
		12
		10

0090000003 000476368

LASER LOCKED



Leaseir

www.leaseir.com

Single
810nm

Dual
810nm

Quad
810nm

Tecnologia



LASER A DIODO AD ALTA POTENZA



FUNZIONA A 4 HZ A PIENA POTENZA

Fino a 40 J/cm² in modalità automatica e 30 ms, 100 ms e 400 ms



MANIPOLO SOSTITUIBILE DALL'OPERATORE

Facilita la manutenzione e la modifica dimensionale degli spot



SISTEMA DI RAFFREDDAMENTO

La punta laser con temperatura prossima a 0 °C riduce la sensibilità superficiale della pelle. Il sistema di raffreddamento interno permette il trattamento a temperatura ambiente, per un migliore comfort



Per tutti i tipi di pelle



Alta produttività

4Hz



La piattaforma per epilazione con i valori di potenza media e di picco migliori sul mercato, in grado di erogare 40 J/cm² a 4 Hz per 30 ms

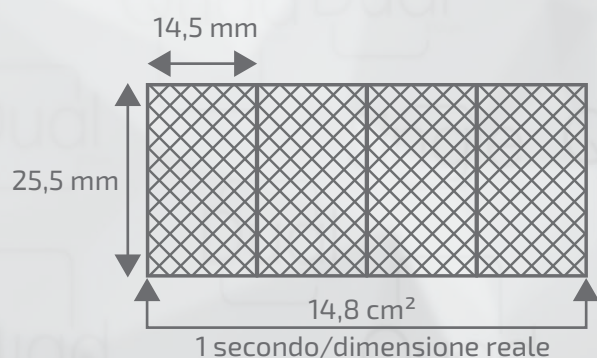
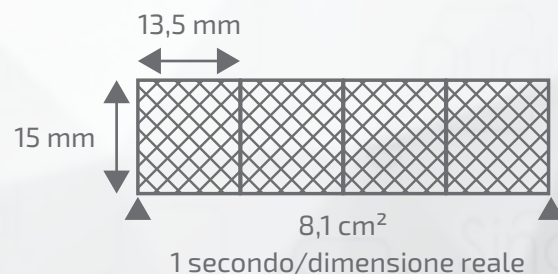
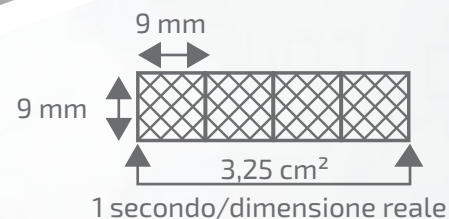

Il Leaseir MHR offre all'operatore un grande comfort; il pratico design con manipolo ergonomico e pedale assicura semplicità e facilità d'uso.

Il Leaseir MHR è in grado di trattare un'ampia area della superficie corporea a 4 Hz, mantenendo la temperatura della punta vicino agli 0 °C, con fluenze e modalità di applicazione raccomandate negli studi clinici.

Attraverso il processo di fototermodisi selettiva si ottiene l'eliminazione specifica della struttura cellulare, dovuta all'aumento del livello termico indotto dal laser a diodo.

☺ Durata stimata del trattamento gambe (5000 cm²)

	Singola	Doppia	Quadrupla
Spot	0,81 cm ²	2 cm ²	3,7 cm ²
cm ² /s	3,24	8	14,8
Tempo (s)	1.543	625	338
Tempo (min)	26	10	6
Treatment totale	30-35 min	15-20 min	10-15 min

Interfaccia utente intuitiva

Incrementa la tua produttività.

Il Leaseir MHR ottimizza le procedure di lavoro grazie a una nuova interfaccia utente più intuitiva.

Tutti i parametri selezionati durante una seduta sono raggruppati in una sola schermata.

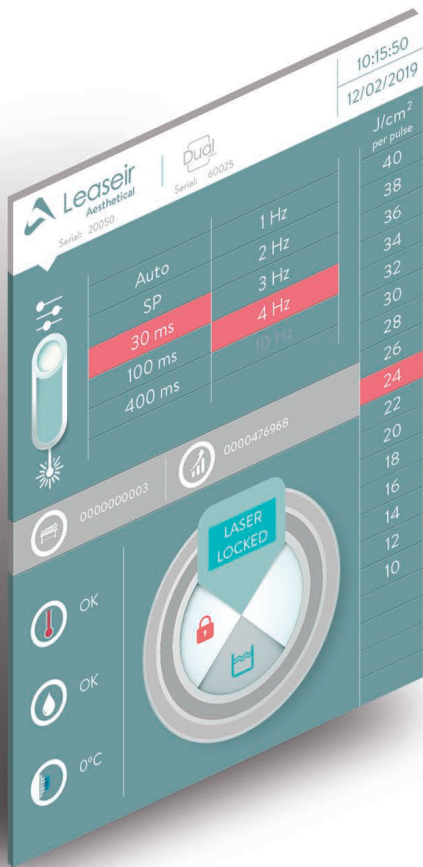

Touch screen da 15" con tecnologia LED e trattamento antiriflesso integrato. Il touch screen rimane sensibile anche indossando i guanti.



Professionisti del laser



Il Leaseir MHR offre un trattamento rapido ma completo. Il trattamento è indolore, per la massima soddisfazione del cliente.

“ Abbiamo acquistato l'apparecchiatura Leaseir perché offre la massima velocità e potenza in diverse modalità di lavoro. Sono molto soddisfatto dell'acquisto, non solo per le prestazioni, ma anche per il risultato e l'efficienza dell'epilazione.

Dopo ogni seduta, la densità dei peli si riduce notevolmente. Inoltre, il potente sistema di raffreddamento è straordinario e rende il trattamento indolore.

”

Rafael Calatayud
Direttore della Clinica Calatayud

Risultati comprovati

Epilazione efficace per tutti i tipi di pelle e in qualsiasi stagione dell'anno.

Con il Leaseir MHR otterrai risultati fin dalla prima seduta. Il Leaseir MHR è progettato per l'eliminazione dei peli su tutti i tipi di pelle e in qualsiasi stagione dell'anno. La sua punta laser ha una temperatura prossima a 0 °C, e riduce la sensibilità superficiale della pelle.

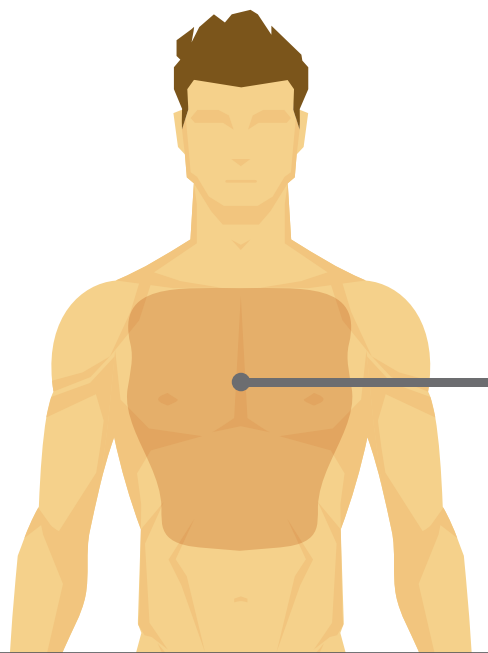

Il Leaseir MHR è il laser più produttivo ed efficace del mercato. La sua modalità automatica consente di lavorare con impulsi molto brevi e ad alta intensità a 4 Hz.

Queste modalità di lavoro sono ottimali a partire dalla 3a/4a seduta per ridurre i peli residui. Impulsi brevi, shot ad alta intensità e alta velocità permettono un'epilazione efficace nelle ultime sedute per la massima soddisfazione del cliente.

Grazie al nostro sistema di raffreddamento, la punta e lo zaffiro garantiscono costantemente un effetto desensibilizzante, per la massima soddisfazione del cliente.

Prima della prima seduta - fototipo IV

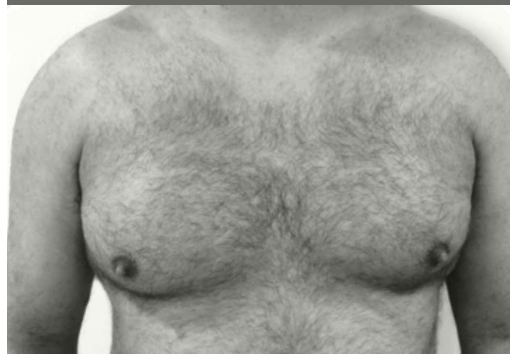

Dopo la prima seduta



Dopo la 2a seduta



Dopo la 3a seduta



Specifiche tecniche

APPARECCHIATURA

TEMPERATURA DELLA PUNTA

Da 0 °C a 3 °C

CONSOLLE

Altezza 110 cm, larghezza 45 cm, profondità 57 cm

PESO

50,5 Kg

CONDIZIONI AMBIENTALI

15-25 °C / 59-77 °F / umidità 0-90% / 54-101,3 kPa

TIPO DI LASER

4 secondo EN60825-1

DATI TECNICI DELLA PIATTAFORMA

Single

Dual

Quad

FREQUENZA DI RIPETIZIONE

Da 1 a 4 Hz e 10 Hz in modalità SP

DIMENSIONE SPOT

9 × 9 mm

13,5 × 15 mm

14,5 × 25,5 mm

LUNGHEZZA D'ONDA

810 nm

FLUENZA MASSIMA

40 J/cm², 30 ms

30 J/cm², 30 ms

LARGHEZZA IMPULSO

Da 1 a 400 ms

Da 2 a 400 ms

ALTRI DATI TECNICI

Diodo con assicurazione totale e contratto di manutenzione

Nessuna spesa di esercizio: senza materiali di consumo, punte, fibre o gas criogenici

Supporto tecnico interno

Progettato e prodotto in Spagna

LA PIÙ EVOLUTA TECNOLOGIA LASER A
DIODO ALLA MASSIMA POTENZA

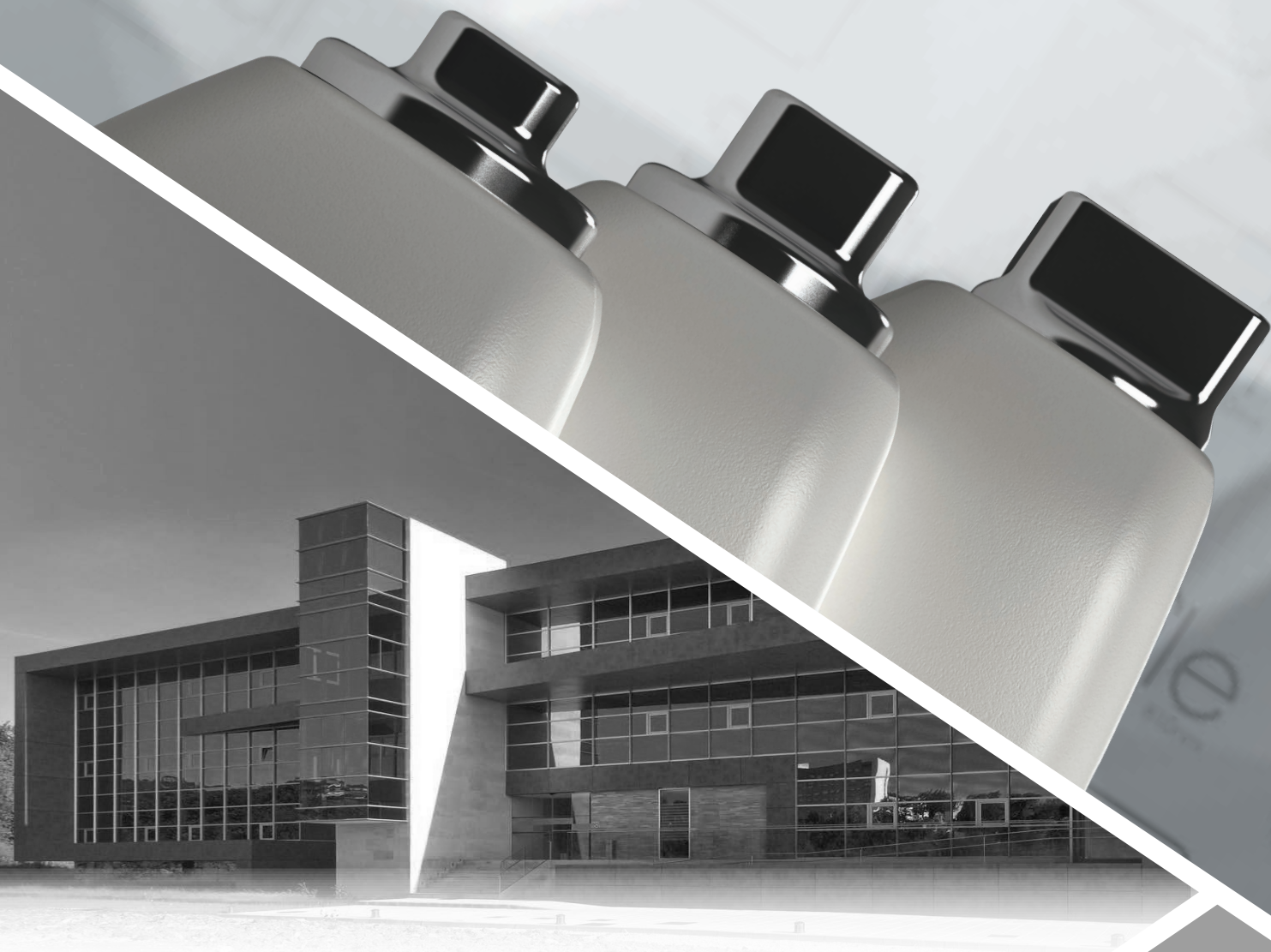

Leaseir Medical Light è all'avanguardia nella tecnologia dei laser a diodo da oltre 18 anni. Lavoriamo con il massimo impegno per fornire una piattaforma con cui ottenere i risultati che i clienti si aspettano.

Il nostro obiettivo principale è offrire prodotti di qualità; per questo la nostra piattaforma supera gli standard richiesti per i dispositivi di queste categorie.



Leaseir

RECAPITI

SEDE CENTRALE

C/ Jimena Fernandez de la Vega, 140
33203 Gijón (Asturias) - SPAGNA

+34 984 390 934

info@leaseir.com